

# Red Hat Ansible Automation Platform

입문자를 위한 가이드



# 자동화 여정에 적합한 경로 선택

## 자동화를 처음 시작하시나요?

여기서 시작한 후 아래 장으로 이동하여 자동화 여정을 시작하세요.

### 03 개요

### 06 Red Hat Ansible Automation Platform 간략히 살펴보기

### 07 Red Hat Ansible Automation Platform의 비즈니스 가치

### 11 Red Hat Ansible Automation Platform 자세히 살펴보기

### 14 자동화 팀 전체를 위한 단일 플랫폼

### 20 조직에서 자동화 통합이 필요한 영역

### 30 시작하는 방법

## 자동화 경험이 있으신가요?

여기서 시작한 후 아래 장으로 이동하여 자동화 여정을 시작하세요.

### 03 개요

### 25 Red Hat Ansible Automation Platform 파트너십의 장점

### 27 자동화 도입을 위한 전략

### 31 다음 단계로 진행하기

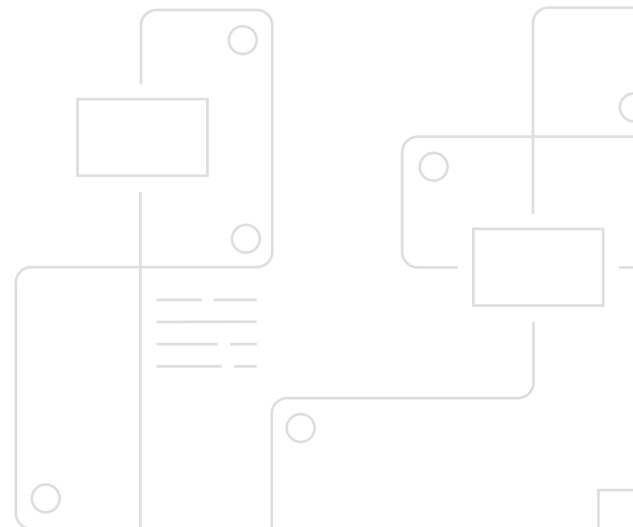

# 개요

## IT 자동화는 이제 필수 요소입니다.

현대적인 엔터프라이즈는 기존의 기술 투자로부터 더 많은 ROI(투자 수익률)를 끌어내야 한다는 부담을 안고 있으면서 엄청난 IT 복잡성으로 인해 어려움을 겪고 있습니다. 문제를 해결하기 위해 시간을 투자하는 것은 해결책이 아닙니다.

경쟁력을 유지하고 매출을 늘리기 위해서는 IT 팀이 사용 가능한 동일한 리소스에서 더 많은 서비스를 더 신속하게 출시하여 IT 팀의 생산성과 효율성을 높이고, 운영 환경과 시스템의 보안 및 컴플라이언스에 계속 집중할 수 있어야 합니다.

운영 측면에서는 조직이 단절된 팀, 기술 격차, 일관된 거버넌스 부족을 처리합니다. 기술 측면에서는 IT 부서가 유사한 작업을 수행하는 너무 많은 틀을 관리함으로써 솔루션이 무분별하게 늘어나고 예산도 늘어납니다. 이로 인해 IT 부서는 성장, 확장, 혁신에 집중하지 못하고 오래된 수동 프로세스를 관리하게 됩니다.

많은 조직이 자동화에 손을 대고 있지만 너무 많은 조직이 좀 더 폭넓은 관점을 취하지 못하고 포인트 솔루션을 통한 태스크 기반 방식으로 접근합니다. 태스크 기반 접근 방식으로 인해 비용이 상승하고, 중복 작업이 발생하며, 여러 플랫폼에 관한 전문성이 필요해지고, 직능과 부서 간 장벽이 형성될 수 있습니다. 많은 기업이 조직 전반에서 자동화를 더 전략적으로 사용하기 위해 노력하고 있으며, IT 기능을 자동화하는 것이 성공의 핵심 요소가 되었습니다. 실제로 451 Research에 따르면 IT 프로세스를 자동화한 기업 수는 1년 안에 기업의 7%에서 20%로 늘어날 것으로 예상되었습니다.<sup>1</sup>

자동화가 진행되고는 있지만 대부분의 조직에서는 자동화를 실현하기까지 갈 길이 멍니다. 생성 AI(생성형 인공지능)와 같은 유망 기술로는 느리거나 손상된 IT 프로세스를 수정하거나 수동 프로비저닝과 IT 관리 태스크의 비효율성을 상쇄할 수 없습니다. 자동화를 갖춘 경우에도 과중한 업무에 시달리는 IT 팀에서 여전히 시스템 패치, 서비스 티켓 해결, 보안 문제 해결, 근본 원인 분석과 같은 Day 2 오퍼레이션에 너무 많은 시간을 쏟고 있습니다.

전략적으로 자동화하는 것이야말로 앞으로 나아갈 수 있는 방법입니다. 조직이 인공지능(AI)과 자동화에 참여하고 그 혜택을 누리기 위해서는 기술, 프로세스, 사람에 동시에 초점을 맞추는 접근 방식을 통해 강력하고 자동화된 IT 운영 기반을 마련해야 합니다.

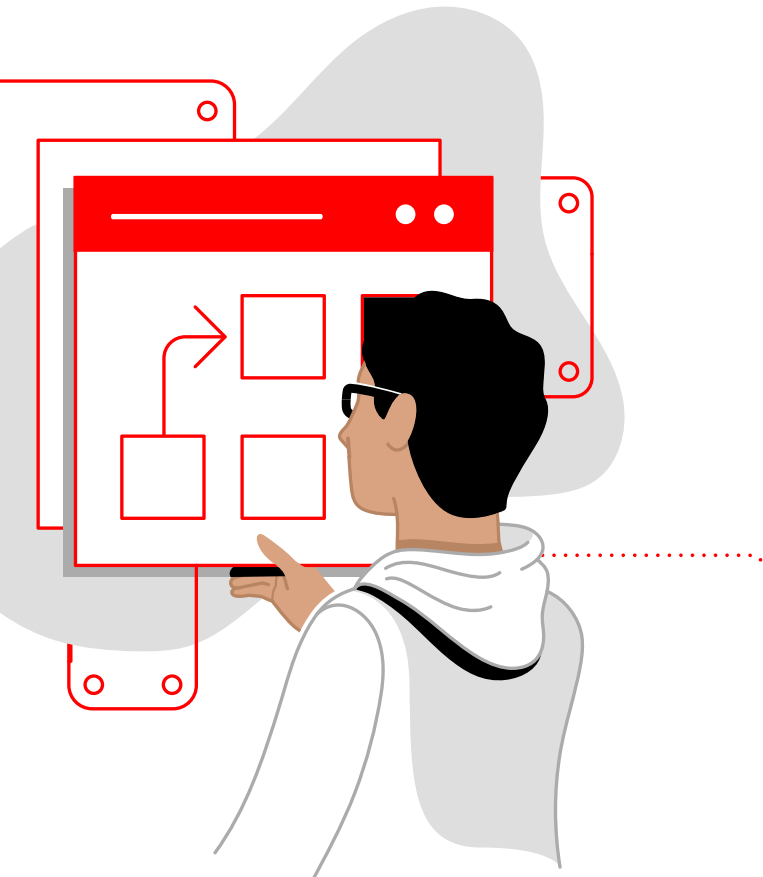

<sup>1</sup> 451 Research. '이벤트 기반 자동화가 IT 운영에 미치는 영향', 2022년 10월 7일.



## IT 자동화는 어떠해야 하나요?

- 사용자, 팀, 지역 전반에서 액세스할 수 있습니다.
- 변화하는 비즈니스 요구 사항에 맞게 민첩하게 대응할 수 있습니다.
- IT 팀의 생산성과 효율성을 최적화합니다.
- IT 서비스 대응 시간을 단축합니다.
- 데이터센터, 클라우드, OS(운영 체제), 애플리케이션, 네트워킹, ITSM(IT 서비스 관리), 보안 시스템, 엣지 장치를 포함한 IT 환경 전반에서 워크플로우를 조정합니다.
- 내부 거버넌스 정책 및 SLA(서비스 수준 계약)를 준수합니다.
- 발전된 이벤트 기반 자동화 기술을 사용하여 문제를 사전에 예방합니다.
- 모든 IT 영역에서 보안 및 컴플라이언스 위험을 사전에 해결합니다.

적합한 자동화 솔루션을 사용하면 조직에서 IT가 작동하는 방식을 개선하면서 팀과 프로세스를 통합함으로써 궁극적으로 IT 제공 방식을 혁신할 수 있습니다. 그렇다면 조직에 IT 자동화를 도입하기 위해 필요한 것은 무엇일까요?

Red Hat® Ansible® Automation Platform은 유연하고 확장 가능하며 포괄적인 자동화 솔루션으로, IT 환경 전반에서 작동하며 자동화 여정의 모든 단계에서 요구 사항을 충족합니다. Ansible Automation Platform을 사용하면 기존 IT 시스템 및 플랫폼에 원활하게 통합되어 팀과 부서 전체에서 자동화에 액세스하고, 공유하며, 사용할 수 있습니다.

//

자동화를 통해 일상적인 효율성이 크게 향상됩니다. 개발팀은 필요한 IT 리소스를 프로비저닝하고 배포하는 것과 관련된 마찰을 상당히 줄이는 이점을 얻을 수 있습니다. 직원들은 고품질 애플리케이션으로 가동 중단이 감소하는 이점을 얻을 수 있습니다.<sup>2</sup>

**Jevin Jensen**, IDC 인프라 및 운영 부문 연구 부사장

<sup>2</sup> IDC 비즈니스 가치 백서, Red Hat 후원. "[Red Hat Ansible Automation Platform의 비즈니스 가치](#)". 문서 #US51839824, 2024년 3월.

Event-Driven Ansible과 IBM watsonx Code Assistant가 통합된 AI 기반 Red Hat Ansible Lightspeed를 추가하면 Ansible Automation Platform 투자가 더 확장됩니다.

### Event-Driven Ansible:

이 이벤트 기반 자동화 툴은 리소스 제약과 기술 격차를 해소하면서 비즈니스에서 복구 능력, 안정성, 효율성을 유지 관리하는 데 도움이 됩니다.

### watsonx Code Assistant가 통합된 Ansible Lightspeed:

이 생성 AI 툴은 자동화 팀이 Ansible 콘텐츠를 더 빠르고 효율적으로 생성, 채택, 유지 관리하는 데 도움이 됩니다.



이 e-book은 Ansible Automation Platform 소개와 장점, 그리고 조직의 자동화 사례에 적합한 의사 결정을 내리는 데 도움이 되는 정보를 제공하는 가이드입니다.

### 이전에 Ansible Automation Platform을 사용한 경험이 있고

자동화를 조직 전체로 확장하거나 이전 버전에서 최신 제공 사항으로 마이그레이션하려면 **Red Hat Ansible Automation Platform 자세히 살펴보기**로 이동하세요.

### Ansible Automation Platform을 처음 사용하는 경우

자동화가 조직의 성공에 어떻게 도움이 되는지 **내용을 확인해 보세요.**

**지금 자동화 여정을 시작하세요.**

# Red Hat Ansible Automation Platform 간략히 살펴보기

Ansible Automation Platform을 이해하려면 먼저 Red Hat이 어떤 기업인지 알 필요가 있습니다. Red Hat은 25년 이상 조직이 다양한 플랫폼과 환경 전반에서 운영하고 엔터프라이즈 IT 과제에 대처하는 데 도움이 되는 안정성이 강화된 오픈소스 솔루션을 제공해 왔습니다. Red Hat은 오랜 기간 동안 오픈소스 커뮤니티 프로젝트에 기여해 왔으며 Ansible Automation Platform을 중심으로 한 작업 역시 예외가 아닙니다.

★ **별점 60,000개<sup>3</sup>**

Ansible/Ansible

 **사용자 31,600명<sup>3</sup>**

Ansible/Ansible

 **기여자 5,500명 이상<sup>3</sup>**

Ansible/Ansible

 **팔로워 70,500명<sup>4</sup>**

Red Hat Ansible X(이전의 Twitter)

다양한 사람들로 구성된 활기차고 열정적인 커뮤니티는 Ansible 프로젝트에 기여하고 이를 활용하고 있으며, 업스트림 개발자가 엔터프라이즈 에코시스템을 지원하는 역량을 확장하도록 지원하여 매일 이 기술을 더 유연하고 강력한 솔루션으로 계속 확장하고 있습니다.

Red Hat은 하이브리드 클라우드 컴퓨팅과 멀티클라우드 컴퓨팅의 지속적인 복잡성을 해결하고 향후 과제에 대처할 수 있도록 충분한 유연성을 갖추기 위해 플랫폼을 개선하고 있습니다. 이와 동시에 Red Hat은 Ansible 커뮤니티가 성장하고 번영하도록 지원하는 데 최선을 다하고 있습니다.

조직이 협업 기반의 자동화 문화를 도입하는 데 Ansible Automation Platform이 어떻게 도움이 되는지 알아보세요.

[동영상 보기](#)

**Red Hat Ansible Automation Platform의 비즈니스 가치**를 읽고 Red Hat Ansible Automation Platform이 어떻게 조직에 실질적인 비즈니스 이점을 제공하는지 확인해 보세요.

<sup>3</sup> 'GitHub - Ansible'. GitHub, 2024년 2월 2일 확인.

<sup>4</sup> 'X - Red Hat Ansible'. X, 2024년 2월 2일 확인.

# Red Hat Ansible Automation Platform의 비즈니스 가치

Red Hat의 2023 글로벌 기술 전망에 따르면 자동화에 대한 투자는 여러 영역에서 우선시되고 있습니다.<sup>5</sup> 이 리포트에서 29%의 응답자가 다음 해에 최우선으로 투자할 IT 기술 분야로 IT 운영 자동화를 꼽았으며, 이는 지난해 연구 결과에서 1% 포인트 상승한 수치입니다.

## 향후 12개월간 최우선으로 투자할 IT 기술 분야는 무엇입니까? (최대 3개 선택)

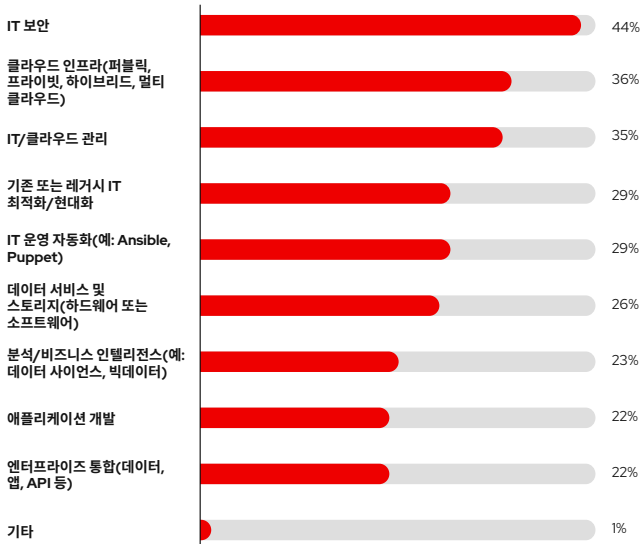

## 매년 자동화의 중요성이 커지는 이유는 무엇일까요?

여러 가지 이유가 있을 수 있지만 가장 큰 이유는 자동화, 특히 Ansible Automation Platform의 정량화 가능한 비즈니스 가치입니다.

IDC의 연구에 따르면 Ansible Automation Platform을 사용해 비즈니스 요구 사항을 지원하고 IT 및 애플리케이션 개발 운영을 개선하는 고객은 3년간 668%의 ROI(투자 수익률)를 달성했고 8개월 만에 투자를 회수할 수 있었습니다.<sup>6</sup>

조직 전반에서 IT 자동화를 지지하는 방법에 대해 자세히 알고 싶으신가요? [자동화에 대한 IT 경영진 가이드](#)를 확인해 보세요.

<sup>5</sup> Red Hat 개요. '2023 글로벌 기술 전망: Red Hat 리포트', 2022년 11월 15일.

<sup>6</sup> IDC 비즈니스 가치 백서, Red Hat 후원. 'Red Hat Ansible Automation Platform의 비즈니스 가치'. 문서 #US51839824, 2024년 3월.

이 리포트에서는 Ansible Automation Platform 사용자와의 인터뷰를 바탕으로 조직이 다음의 긍정적 영향에 따른 장점을 누릴 수 있었음을 확인했습니다.<sup>7</sup>

#### 신뢰성:

- 61% 줄어든 예기치 않은 다운타임 비율
- 27% 더 높은 효율성을 실현한 IT 보안 팀

#### IT 직원:

- 38% 네트워크 인프라 관리 팀의 효율성 향상
- 36% 개발 팀의 생산성 향상 비율

#### 활동별 DevOps 효율성:

- 38% 프로비저닝 향상
- 34% 구성 향상
- 27% 보안 향상



<sup>7</sup> IDC 비즈니스 가치 백서, Red Hat 후원. ["Red Hat Ansible Automation Platform의 비즈니스 가치"](#). 문서 #US51839824, 2024년 3월.



**Swisscom, Agile Defense, Ulta Beauty**와 같은 전 세계 조직은 Ansible Automation Platform을 사용해 이와 유사한 비즈니스 장점을 누리고 있습니다.

효율성을 높이고 디지털 서비스를 더 빠르게 제공하는 것부터 더 가치 있는 프로젝트에 집중할 수 있도록 중요 리소스의 시간을 확보하는 데 이르기까지 조직은 전체적인 자동화 접근 방식을 취함으로써 얻을 수 있는 장점을 인식하고 있습니다.



*Red Hat Ansible Automation Platform은 충분한 유연성을 제공하고 다양한 패턴을 다룹니다. 또한 보유한 다른 툴과도 원활하게 통합됩니다.*<sup>8</sup>

**Giancarlo Morena**, Swisscom 제품 매니저

*이러한 문제를 해결하기 위해 모든 요소와 통신할 수 있는 Red Hat Ansible Automation Platform을 선택했습니다.*<sup>9</sup>

**Sara FitzGerald, PhD**, Agile Defense 테크니컬 라이터

*Red Hat Ansible Automation Platform의 기본 제공 기능에는 즉시 사용 가능한 가속기가 포함되어 있습니다. 이는 대부분의 벤더와 파트너도 기술을 설치, 구성, 유지 관리하는 데 필요한 스크립트를 작성할 때 사용하는 사실상의 표준입니다.*<sup>10</sup>

**Jesse Amerson**, Ulta Beauty IT 책임자

<sup>8</sup> Red Hat 고객 사례. ['Swisscom, 자동화를 표준화하고 확장하여 효율성 확보'](#), 2023년 12월 6일.

<sup>9</sup> Red Hat 고객 사례. ['Agile Defense, 자동화를 통해 보안 컴플라이언스 간소화'](#), 2024년 1월 22일.

<sup>10</sup> Red Hat 고객 사례. ['Ulta Beauty, 자동화 및 서비스 전달 트랜스포메이션을 위해 Red Hat으로 표준화'](#), 2022년 10월.

## 조직에 Ansible Automation Platform을 구현하여 얻을 수 있는 세 가지 장점:

### 1 효율성 향상:

직원이 비즈니스를 혁신하기 위해 더 많은 시간을 사용할 수 있습니다. 반복적인 작업은 자동화를 통해 처리합니다.

### 2 신뢰성 향상:

수동 작업을 줄이면 모든 작업이 매번 동일하게 이루어지므로 실수와 문제 발생이 줄어듭니다. 프로세스, 테스트, 업데이트, 워크플로우, 기타 태스크가 언제 시작되고 완료되는지 정확히 예측할 수 있어 결과를 신뢰할 수 있습니다.

### 3 거버넌스 간소화:

지식 격차로 인한 잠재적인 결과를 최소화할 수 있습니다. 전체적인 자동화 접근 방식을 통해 감사 추적과 컴플라이언스 목표를 쉽게 충족하는 데 필요한 기타 정보는 물론이고 전체 조직에 대한 향상된 제어 능력과 누락된 모든 단계를 모니터링할 수 있는 좋은 위치를 확보할 수 있습니다.

Ansible Automation Platform의 가치  
자세히 알아보기

[동영상을 확인해 보세요.](#)

지금까지 Ansible Automation Platform 사용에 따른 장점을 살펴보았습니다. 이제 이 플랫폼의 주요 기능 몇 가지를 포함해 이러한 장점을 활용하는 방법에 대해 알아보겠습니다.

**Red Hat Ansible Automation Platform 자세히 살펴보기**로 이동하세요.

# Red Hat Ansible Automation Platform

## 자세히 살펴보기

애플리케이션, 네트워크, 컨테이너, 보안, 클라우드 인프라 또는 전체를 자동화하고 싶다면 Ansible Automation Platform을 통해 모두 한 곳에서 자동화를 생성, 실행, 관리할 수 있습니다.

### 1

#### Ansible Automation Platform은 YAML 형식의 플레이북을 사용합니다.

Ansible Playbook은 오케스트레이션, 구성, 관리, 배포와 같은 관리 기능을 자동화하는 데 정기적으로 사용됩니다. 플레이북은 YAML 구문으로 작성되며 웹 서비스 또는 애플리케이션을 정의하는 데 사용되는 한 개 이상의 플레이를 포함합니다. YAML은 사람이 읽을 수 있고 이해하기 쉽게 설계되었으며, Ruby, Python 또는 Bash와 같은 기타 프로그래밍 언어와 함께 사용할 수 있습니다.

플레이북 내의 각 플레이는 한 개 이상의 태스크를 실행할 수 있고, 각 태스크는 Ansible Automation Platform에서 자동화 태스크를 완수하는 데 사용되는 Ansible 모듈을 호출합니다.

Ansible Automation Platform에서는 사용하기 쉬운 YAML 구문을 사용하는데, 이 구문은 일반 텍스트 형태의 사람이 읽을 수 있는 언어로 제공되며 소스 제어 관리의 이점을 누릴 수 있습니다. 따라서 프로그래밍 언어 코드를 작성할 줄 모르는 사용자도 안심하고 인프라를 자동화할 수 있습니다. Event-Driven Ansible은 플레이북 대신 YAML로 작성한 룰북을 사용하며, 여기에는 올바른 사용자 정의 자동 작업을 내보내는 조건부 if-then 룰이 포함되어 있습니다. 이와 같은 룰북은 기존 Ansible Playbook을 호출할 수도 있습니다.

YAML에 대해 자세히 알고 싶으신가요?  
이 [토픽 페이지](#)에서 자세한 내용을 확인해 보세요.

## 2

### Ansible Automation Platform에는 생성 AI가 포함됩니다.

IBM watsonx Code Assistant가 통합된 Ansible Lightspeed는 개인과 팀이 더 쉽고 효율적으로 Ansible 콘텐츠를 제작, 채택, 유지 관리하도록 설계된 생성 AI 서비스입니다. IBM watsonx Code Assistant가 통합된 Ansible Lightspeed를 사용하면 신규 자동화 콘텐츠 작성자는 더 빠르게 학습하고, 숙련된 개발자는 자신의 코드를 검증하여 모범 사례를 준수하도록 장려할 수 있습니다.

IBM watsonx Code Assistant 서비스에 연결된 Ansible Lightspeed는 자연어 프롬프트를 플레이북의 일부로 사용할 수 있는 태스크 형태의 권장 코드 조각으로 전환하면서 기존 개발자 워크플로우에 직접 통합되어 자동화 아이디어와 Ansible 콘텐츠 간 격차를 해소하는 데 도움이 됩니다.

## 3

### Ansible Automation Platform은 에이전트리스입니다.

Ansible Automation Platform의 가장 강력하고 고유한 기능은 에이전트리스라는 점입니다. 즉, 조직에서 관리하고자 하는 머신에 에이전트를 설치할 필요가 없습니다. 이 기능을 통해 여러 머신 또는 시스템을 동시에 신속히 관리할 수 있으므로 Ansible Automation Platform의 확장성이 극대화됩니다.

## 4

### Ansible Automation Platform은 하이브리드 클라우드를 위해 구축되었습니다.

하이브리드 및 멀티클라우드 컴퓨팅 모델이 계속 확장됨에 따라 IT 조직은 기존 시스템에서 현대적인 서비스, 네트워크의 엣지까지 연결할 수 있는 자동화 플랫폼을 필요로 합니다.

자동화 프로젝트의 이식성과 확장성을 높이기 위해 Ansible Automation Platform에는 자동화 실행 환경이 포함되어 있습니다. 실행 환경은 하이브리드 및 멀티클라우드 인프라 전반과 네트워크 엣지에 이르기까지 자동화를 빌드, 실행, 관리하는 데 필요한 모든 종속성을 패키징하는 독립형 자동화를 생성하는 데 도움이 됩니다.

워크로드를 현대화하여 클라우드로 이동하거나 DevSecOps를 구현하거나 성장하는 엣지 기기 네트워크를 관리할 수 있는 새로운 방식을 찾는 경우든 관계없이 Ansible Automation Platform은 여러 프로세스에 걸쳐 다양한 요구 사항을 충족할 수 있습니다. Ansible Automation Platform은 현재 선도적인 여러 하이퍼스케일러의 마켓플레이스를 통해 제공되고 있습니다. 따라서 훨씬 더 간소화된 방식으로 클라우드 환경 전반에서 자동화를 시작하고 이미 사용 중인 클라우드 서비스와 효율적으로 통합할 수 있습니다.

# 5

## Ansible Automation Platform에는 빌트인 컴플라이언스 및 거버넌스 구조가 있습니다.

관리자가 권한, 특권, 역할을 사용자에게 할당할 수 있는 역할 기반 액세스 제어(RBAC)에서 암호화, 감사 추적, 인벤토리 제어에 이르기까지 Ansible Automation Platform은 조직이 컴플라이언스를 유지하고 SLA를 준수하는 데 필요한 툴을 제공합니다.



# 6

## Ansible Automation Platform에는 이벤트 기반 자동화가 포함됩니다.

이벤트 기반 자동화는 엔드 투 엔드 자동화를 향한 여정의 다음 단계입니다. 한 번의 조작으로 다양한 활동이 수행되도록 IT 환경에 대한 인텔리전스, 분석, 서비스 요청을 자동화된 작업과 연결하는 방법을 제시합니다. 이 모델은 변화하는 IT 조건 등에 대응하는 것과 더불어 대량의 일상적인 태스크와 ITSM 작업에 적합합니다.

이벤트 기반 자동화는 특정 유형의 이벤트가 발생할 때 사전 정의되고 자동화된 응답을 허용하는 방식으로 작동합니다. 예를 들어, 일반적인 IT 운영에서는 시스템이 중단되면 문제 티켓을 기록하거나 문제 해결에 필요한 팩트를 수집하거나 재부팅과 같은 태스크를 수행하는 등 특정 작업을 자동으로 트리거하는 알림을 수동 단계 없이 보낼 수 있습니다. 이와 유사한 방식으로 이벤트 기반 자동화는 팀이 구성 관리, 엣지 기기 관리, 프로비저닝, 사용자 관리, 튜닝, 확장성 등 다양한 'Day 2' 추가 오퍼레이션 요구 사항에 대응하도록 합니다.

이는 Ansible Automation Platform에서 기대할 수 있는 기능과 장점 중 몇 가지 예일 뿐입니다. Ansible Automation Platform이 팀과 시스템을 어떻게 통합하는지 [자세히 알아보세요.](#)

### 이전에 Ansible Automation Platform을 사용한 경험이 있고

자동화할 수 있는 항목을 자세히 알아보고 싶은 경우 **조직에서 자동화 통합이 필요한 영역**으로 이동합니다.

### Ansible Automation Platform을 처음 사용하는 경우

**자동화 팀 전체를 위한 단일 플랫폼**으로 이동합니다.

# 자동화 팀 전체를 위한 단일 플랫폼

Ansible Automation Platform은  
성공을 목표로 전체 자동화 팀을  
구성하도록 설계되었습니다.

Ansible Automation Platform은 조직 전반에서 시스템과 팀 간  
장벽을 허물어 다각화된 여러 팀이 특정 역할을 수행하는 데 필요한  
자동화 툴을 제공하는 동시에 연결되고 지원되며 보안에 중점을 둔  
전사적 솔루션과 협업합니다.



자동화 팀의 다양한 구성원이 Ansible  
Automation Platform을 사용하여 누릴  
수 있는 장점에 대해 알아보세요.

## 자동화 플랫폼 엔지니어 및 개발자

자동화 개발자는 Ansible Playbook, [Ansible Roles](#), 모듈을 생성한 후 로컬에서 테스트하여 프로덕션 단계로 이동했을 때 동일하게 실행되는지 확인할 수 있도록 지원하는 툴이 필요합니다.

오토메이션 개발자는 DevOps 툴링과 플러그인, 빌드 시작점인 기존 인증 콘텐츠에 대한 액세스, 구축과 테스트를 위한 컨테이너 네이티브 아키텍처의 혜택을 누릴 수 있습니다.

## 자동화 플랫폼 엔지니어 및 개발자에게 적합한 툴

### 자동화 실행 환경:

자동화 실행 환경은 오토메이션 개발자에게 개발에서 프로덕션까지 일관된 환경을 제공합니다. 따라서 개발자는 종속성과 각 단계 사이에서 표류하는 일에 대한 염려 없이 오토메이션 콘텐츠에 집중할 수 있습니다.

### Ansible content tools:

실행 환경 빌더는 오토메이션 개발자가 자동화를 지원하는 데 필요한 정확한 Ansible 콘텐츠와 종속성을 갖춘 사용자 정의 자동화 실행 환경을 구축하는 데 도움이 됩니다. 오토메이션 콘텐츠 내비게이터를 통해 사용자는 실행 환경 자체의 컨텍스트 내에서 자신이 생성하는 콘텐츠를 실행하고 검증할 수 있습니다.

### Ansible 개발 툴:

Ansible 개발 툴은 Ansible 콘텐츠 작성자가 엔터프라이즈에서 안전하게 자동화 콘텐츠를 빌드, 테스트, 배포할 수 있도록 지원하는 커맨드라인 기능과 기타 기능으로 구성된 제품군입니다. 경험이 부족한 사용자도 이러한 지원 툴을 통해 테스트 환경을 생성하고, 플레이북을 분석하며, 실행 환경 내에서 콘텐츠를 배포하는 등의 작업을 수행할 수 있습니다.

### Ansible Content Collections:

Ansible 콘텐츠는 조직이 사용할 수 있도록 내부에서 생성하여 관리할 수 있습니다. 하지만 Red Hat은 Ansible Content Collections를 통해 엄선된 콘텐츠도 제공합니다. 이 컬렉션은 엄선된 자동화 콘텐츠(100개 이상의 인증된 컬렉션과 40,000개 이상의 모듈 포함)를 기반으로 구축할 수 있는 옵션을 개발자에게 제공합니다.

### Ansible 오토메이션 허브:

이 호스팅 서비스는 사용자가 지원되는 Ansible Content Collections를 찾고 사용할 수 있는 위치로서, 모듈, 롤, 플러그인뿐만 아니라 시작하는 데 필요한 문헌도 포함합니다.

### IBM watsonx Code Assistant가 통합된 Ansible Lightspeed:

Ansible의 생성 AI 경험은 Ansible 플레이북 개발 프로세스를 개선하여 Ansible Playbook을 작성하는 데 필요한 자동화 아이디어와 기능적 YAML 코드 간 격차를 해소하도록 설계되었습니다. 특별히 Ansible 모범 사례에 대해 훈련된 AI 모델을 사용하면 자동화 콘텐츠 작성을 가속화하고 작성하는 코드를 검증할 수 있습니다.

## 오토메이션 아키텍트

IT 프로세스에 부합하도록 자동화 도입을 간소화하고 팀 전반에서 자동화를 증진하는 업무를 담당하는 오토메이션 아키텍트는 자동화를 조직 전반으로 확장할 뿐 아니라 자동화 정책과 거버넌스를 관리하는 데에도 도움이 되는 툴이 필요합니다. Ansible Automation Platform은 컨테이너 네이티브 아키텍처를 제공하여 오토메이션 아키텍트가 현재와 미래의 요구 사항에

대비한 계획을 세워야 할 때 유연성을 지원합니다. 또한 오토메이션 아키텍트는 기존 IT 투자와 효율적으로 통합되는 전체 Ansible 기술 에코시스템과 함께 Ansible Automation Platform의 에이전트리스 프레임워크가 제공하는 혜택을 활용합니다.

## 오토메이션 아키텍트에 적합한 툴



### 자동화 실행 환경:

자동화 실행 환경은 Ansible Automation Platform의 아키텍처 변경을 나타냅니다. Ansible Automaton Platform은 컨트롤 플레인과 실행 플레인을 분리함으로써 개선된 확장성을 제공할 수 있습니다. 예를 들어, 네트워킹 또는 클라우드 팀에게는 팀의 요구 사항에 맞는 표준화된 고유한 실행 환경이 있는 반면, 개발자에게는 종속성에 대한 우려를 해소해 주는 표준화된 환경이 있습니다.



### Automation controller:

오토메이션 컨트롤러는 자동화 시작, 위임, 감사, 배포 방식을 표준화하므로 조직이 안심하고 자동화를 진행하고 전사적으로 자동화의 무질서한 확산 및 변이를 줄일 수 있습니다. 또한 이 관리 인터페이스는 자동화 작업의 복잡성을 줄이고 개발과 프로덕션 사이에서 표류하는 일을 방지합니다.



### Red Hat Ansible 인증 콘텐츠 컬렉션:

이 사전 구축된 오토메이션 콘텐츠 컬렉션을 통해 개발자는 기존 요소를 기반으로 빌드할 수 있고 운영 팀은 Ansible 오토메이션 허브 호스팅 서비스를 통해 액세스할 수 있는 기존 자동화를 최대한 활용할 수 있습니다. 사내에서, 그리고 Red Hat과 기타 소스에서 개발된 엄선된 콘텐츠는 프라이빗 오토메이션 허브를 통해서도 제공될 수 있습니다.

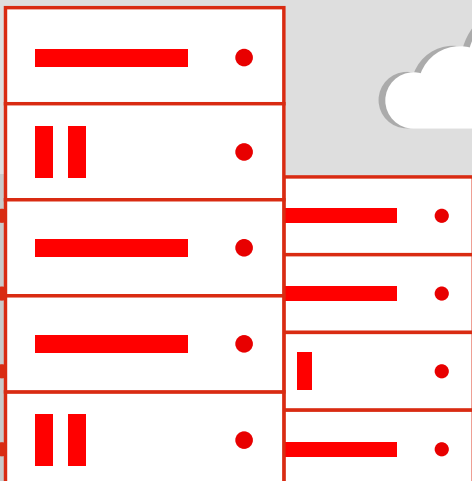



## Ansible 검증 콘텐츠:

사전 구축된 YAML 콘텐츠로 구성된 이 컬렉션은 가장 일반적인 자동화 활용 사례를 대상으로 하지만 조직의 특정 활용 사례에 맞게 커스터마이징할 수도 있습니다. Red Hat에서 지원하거나 유지 관리하지는 않지만 모든 Ansible 검증 콘텐츠는 신뢰할 수 있는 업계 파트너가 제공하고 디지털 서명되므로 컬렉션이 신뢰할 수 있는 소스에서 제공되었음을 확인할 수 있습니다.

## 오토메이션 메시:

오토메이션 메시는 다양한 네트워크 토폴로지, 플랫폼, 팀에서 대규모 인벤토리에 대한 자동화를 확장할 수 있는 유연하고 신뢰할 수 있는 방법을 제공합니다. 아키텍트는 자신의 현재 요구 사항을 모두 충족하고 확장을 통해 미래 요구 사항에 대처하는 동시에 현재 기술과 통합되고 SLA를 지원하고 준수하는 솔루션이 필요합니다. 오토메이션 메시는 보안에 계속 중점을 두면서도 유연성을 제공하는 방식으로 네트워크와 환경을 연결하는 계층을 생성함으로써 아키텍트를 지원합니다.

## Event-Driven Ansible:

매우 유연한 솔루션으로, IT 운영 전반의 광범위한 요구 사항을 위해 고급 엔드 투 엔드 자동화 시나리오를 작성하는 데 사용됩니다. 이 솔루션은 효율성을 높이고, 문제를 신속하게 해결하며, 인력 배치와 기술 문제를 완화하는 데 도움이 될 수 있습니다. Ansible Automation Platform의 일부로서 간편하고 사용하기 쉽도록 설계되었습니다. 예를 들어, 익숙한 YAML 구문을 사용하여 Ansible Playbook과 유사하지만 'if-then' 시나리오를 사용하는 Ansible Rulebook을 작성할 수 있습니다.

## Automation Analytics 및 Red Hat Insights for Ansible Automation Platform

Automation Analytics 및 Red Hat Insights는 아키텍트가 조직 전반의 자동화 도입 상태와 성능을 더 잘 이해하는 데 도움이 됩니다. Automation Analytics를 사용하면 자동화를 통해 절약되는 시간과 ROI(투자 수익률)를 예측하고 측정할 수 있습니다. Red Hat Insights를 사용하면 팀이 성과, 보안 및 기타 문제를 적극적으로 해결할 뿐만 아니라 Ansible Automation Platform 인프라 전반에서 구성 변동을 식별할 수 있습니다.

**오토메이션 아키텍트의 핸드북에서**  
오토메이션 아키텍트가 자동화 우선  
관점으로 구축하는 방법에 대해 자세히  
알아보세요.

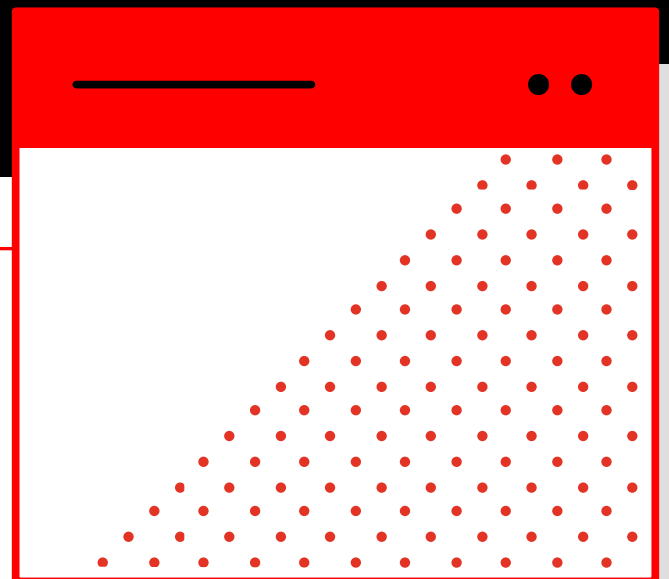

## 시스템 또는 클라우드 운영자와 관리자

시스템 또는 클라우드 운영자는 빠르고 효율적으로 자동화해야 하므로 제공되는 사전 구축 인증 콘텐츠가 무엇인지 반드시 이해해야 합니다.

Ansible Automation Platform은 표준화, 컴플라이언스, 거버넌스를 지원하는 아키텍처와 툴링을 제공하므로 자동화 팀을 규모에 맞게 관리할 수 있습니다.

조직 내에서 여러 팀과 애플리케이션에 대해 자동화를 안정적으로 구성, 배포, 실행, 관리해야 하는 관리자는 단순한 솔루션이 필요합니다. Ansible Automation Platform은 신규 사용자를 위한 얇은 학습 곡선을 통해 일관성과 높은 신뢰성을 유지하도록 설계되었습니다. 관리자는 호스팅 서비스와 프라이빗 버전의 오토메이션 허브를 함께 사용하여 장점을 누릴 수 있습니다. 이렇게 하면 콘텐츠가 중앙에서 공유되고 관리되며, Red Hat Insights for Red Hat Ansible Automation Platform을 사용하여 실시간 분석과 리포팅을 활용할 수 있습니다.

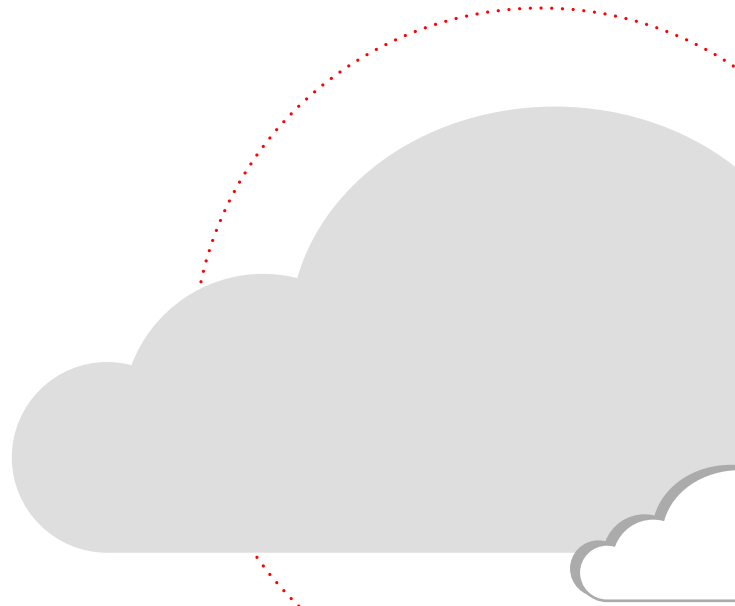

## 시스템 또는 클라우드 운영자와 관리자에게 적합한 툴



### Automation controller:

모든 자동화 팀 구성원은 오토메이션 컨트롤러와 상호 작용하거나 오토메이션 컨트롤러에 의존하므로 자동화 플랫폼과 프레임워크가 제대로 작동하도록 보장하는 것은 관리자와 운영자에게 달려 있습니다. 이들의 관리 태스크는 오토메이션 컨트롤러의 사용자 인터페이스, 검색 가능한 애플리케이션 프로그래밍 인터페이스(API), RBAC, 작업 스케줄링, 통합 알림, 그래픽 인벤토리 관리, 지속적 통합/지속적 제공(CI/CD) 통합, 워크플로우 시각화 기능으로 지원됩니다.



### Ansible 오토메이션 허브:

Ansible 오토메이션 허브는 사용자에게 Red Hat과 인증 파트너의 신뢰할 수 있는 콘텐츠 컬렉션에 대한 액세스 권한을 부여하는 포털입니다. 이 SaaS(서비스로서의 소프트웨어) 오토메이션 허브는 클라우드 환경에 서비스를 제공하는 컨테이너 이미지 리포지토리이며 컨테이너 레지스트리 자격 증명을 통해 오토메이션 컨트롤러와 동기화됩니다.

## 프라이빗 오토메이션 허브:

프라이빗 오토메이션 허브인 Ansible Automation Platform을 위한 실행 환경 컨테이너 이미지 리포지토리는 로컬에서 호스팅됩니다. 이 오토메이션 허브는 물리 또는 가상 머신에서 Ansible Automation Platform을 실행하는 조직을 위한 것입니다.

## Automation Analytics 및 Red Hat Insights for Ansible Automation Platform

Automation Analytics 및 Red Hat Insights는 조직 전반의 자동화 도입 상태와 성능을 더 잘 이해하는 데 도움이 됩니다. Automation Analytics를 사용하면 자동화를 통해 절약되는 시간과 ROI(투자 수익률)를 계획하고 측정할 수 있습니다. Red Hat Insights를 사용하면 성과, 보안 및 기타 문제를 적극적으로 해결할 뿐만 아니라 Ansible Automation Platform 인프라 전반에서 구성 변화를 식별할 수 있습니다.

## 오토메이션 메시:

오토메이션 메시지를 통해 운영 팀은 자동화 기반 자체를 자세히 이해하지 않고도 조직의 서비스를 계속해서 더 빠른 속도로 제공할 수 있습니다. 오토메이션 메시는 보조 툴에 대한 지식 없이도 종속성과 규모를 일관되게 관리합니다. 오토메이션 메시 아키텍처를 통해 중앙집중식 제어 및 실행 노드를 통한 분산 실행이 가능하므로 엔드포인트에서 더 가까운 곳으로 자동화를 이동하고 고객의 특정 요구 사항에 적응할 수 있는 유연한 아키텍처를 제공할 수 있습니다.

## Event-Driven Ansible:

이벤트 기반 자동화는 관리와 관련한 일상적인 요구 사항, 문제 해결, 셀프 서비스와 같은 자동화된 대응 등을 비롯하여 환경 전반에서 자동으로 태스크를 완료하기 위해 사용할 수 있습니다. 주요 애플리케이션과 연결된 스토리지 또는 용량 관리, 필수적인 기본 기술에 대한 지속적인 조정 또는 사전 예방적 보안 위험 해결과 같이 조직 전반에서 수백 번 또는 수천 번 수행된 태스크는 자동화에 적합한 영역입니다.

## IBM watsonx Code Assistant가 통합된 Ansible Lightspeed:

이러한 생성 AI 서비스는 Ansible Playbook을 더 쉽고 효율적으로 생성하면서 조직이 AI 생성 코드를 신뢰하는 데 필요한 정확성, 투명성, 데이터 보호 기능을 개선하는 데 도움이 됩니다. Ansible의 전문 지식과 모범 사례가 접목된 생성 AI 기능을 사용하여 Ansible 코드를 더 신속하게 작성할 수 있습니다.

Ansible Automation Platform은 다수의 선도적인 클라우드 하이퍼스케일러 마켓플레이스를 통해 제공됩니다. 따라서 자동화를 퍼블릭 클라우드와 하이브리드 클라우드 환경 전반에 훨씬 더 쉽게 도입할 수 있습니다.

지금까지 자동화를 누가 사용하는지 알아보았으니 자동화를 사용하는 위치와 방식에 대해 알아보겠습니다. **조직에서 자동화 통합이 필요한 영역**으로 이동하세요.

# 조직에서 자동화 통합이 필요한 영역

자동화 여정에서 어느 단계에 있던  
관계없이 Ansible Automation  
Platform은 다음과 같은 장점을  
제공하도록 설계되었습니다.

## 가속화

Ansible의 방대한 오픈소스 커뮤니티와 가장 많이 사용되는  
Ansible Roles 및 모듈의 사전 구축된 콘텐츠 컬렉션을 이용해  
작업을 더 빠르게 수행할 수 있습니다. 인프라를 코드화하여  
온프레미스에서든 클라우드 환경에서든 이미 배포 사항을 실행  
중인 환경과 팀 전반에서 공유할 수 있습니다.

## 혁신

분석, 정책, 거버넌스, 콘텐츠 관리를 통해 자동화를 더욱 발전시킬  
수 있습니다. Ansible Automation Platform은 일상 업무의  
효율성을 높이는 툴을 제공하여 문제를 한 번에 해결하고 그 결과를  
모든 사람과 공유할 수 있도록 지원합니다.

## 오케스트레이션

개발 속도를 늦추지 않고도 여러 도메인과 다양한 활용 사례 및  
팀에 자동화를 효율적으로 이전할 수 있습니다.



조직이 전사적으로 자동화를 구현하는 몇 가지 주요 영역은 다음과 같습니다.

## 1 인프라 자동화

Red Hat Enterprise Linux®, Microsoft Windows, Windows Server, 기타 Linux 배포판, VMware vSphere, ServiceNow ITSM, SAP 등을 포함하는 퍼블릭 또는 프라이빗 클라우드, 컨테이너, 가상 환경 전반에서 애플리케이션과 인프라를 빌드, 프로비저닝, 관리합니다. 인프라를 자동화하여 구성 변동을 완화하고 코드의 반복 가능성을 통합합니다. IT 운영의 일부로 반복되는 대량의 태스크를 줄여 효율성과 대응 능력을 개선할 수 있는 이벤트 기반 자동화의 장점을 경험해 보세요. 팩트 수집, 티켓 개선, 구성 관리 등 조직 전반에서 수백 번 또는 수천 번씩 수행되는 태스크는 이벤트 기반 자동화에 적합한 영역입니다.

Ansible Automation Platform으로 CI/CD 파이프라인을 간소화하는 방법에 대해 알아보세요

## 2 네트워크 자동화

물리 네트워크, 소프트웨어 정의 네트워크, 클라우드 기반 네트워크 전반에서 전체 네트워크와 IT 프로세스를 관리합니다. 다음을 위해 네트워크 자동화를 사용하세요.

- **구성 관리.** 여러 벤더의 네트워크 기기를 백업, 복원하고 IaC(코드형 인프라) 접근 방식을 사용해 네트워크 운영을 자동화함으로써 차세대 관리로 전환합니다.
- **인프라 인식.** 수백 또는 수천 대의 멀티벤더 기기에서 네트워크 팩트를 자동으로 수집한 후 이 정보를 정상화하여 어떤 기기 및 리소스에 예방적 유지 관리가 필요한지 파악함으로써 운영 중단의 위험과 불필요한 하드웨어 갱신을 방지합니다.
- **네트워크 검증.** 네트워크 기기의 운영 상태를 점검하여 연결성 및 사용 중인 프로토콜을 확인하고, 특정 네트워크 컴플라이언스 요구 사항에 맞게 조정합니다.
- **이벤트 기반 네트워크 관리.** Event-Driven Ansible은 룰을 통해 이벤트 소스를 해당 작업과 연결합니다. 의사 결정 기능은 모니터링 툴에서 '이벤트'를 수신하고 필요한 작업을 트리거합니다. 의심스러운 보안 위협에 자동으로 대응하거나, 구성을 관리하거나, 위에서 언급한 네트워크 관리 태스크에 이벤트 기반 자동화를 적용할 수 있습니다.

자세히 알아보려면 [네트워크 자동화 가이드](#)를 읽어보세요



### 3 클라우드 자동화

Ansible Automation Platform을 사용하여 온프레미스 또는 클라우드 등 배포된 위치와 관계없이 퍼블릭 클라우드와 프라이빗 클라우드 전반에서 원활한 배포를 보장하는 지원 모듈과 함께 인스턴스, 네트워크, 인프라를 프로비저닝할 수 있습니다. 그런 다음 이벤트 기반 자동화는 Ansible Rulebook을 사용하여 이벤트 소스를 정의하고 이벤트가 발생할 때 수행할 작업을 IFTTT(if-this-then-that) 명령 형태로 설명합니다. 이는 클라우드 인스턴스 관리, 리소스 할당 또는 할당 해제, 액세스 정책 업데이트, 거버넌스 시행 등에 도움을 줄 수 있습니다.

**규모에 따른 하이브리드 클라우드 자동화**를 읽고 클라우드 자동화에 대해 자세히 알아보세요

### 4 보안 자동화

큐레이션된 모듈, 룰, 플레이북 컬렉션을 사용해 보안 시스템을 오케스트레이션함으로써 위협을 조사하고 이에 대응할 수 있습니다. 조사 강화, 위협 헌팅, 인시던트 대응을 위해 엔터프라이즈 보안 시스템을 Ansible Automation Platform에 맞게 조정할 수 있습니다. 환경에 심각한 영향을 미치기 전에 보안 위협에 빠르게 대응하거나 조사하는 과정에서 기술 또는 솔루션을 중단할 수 있습니다. 따라서 이벤트 기반 자동화는 IT 복원력을 향상하는 데 도움을 줄 수 있습니다.

**보안 운영 센터 간소화** e-book에서 보안 자동화에 대해 자세히 알아보세요.

### 5 엣지 자동화

엣지 사이트에서 Ansible Automation Platform을 사용하면 데이터센터 외부와 자동화할 엣지 기기와 워크로드로 IT 자동화가 확장됩니다. Ansible Automation Platform은 항상 제어 노드로 실행되므로 매장, WiFi 액세스 포인트, 네트워크 라우터, 티켓팅 시스템, IoT(사물인터넷) 기기 또는 프로그래머틱(programmatic) API나 Linux OS가 포함된 모든 것에 대한 구성을 자동화하고 더 빠르게 수행할 수 있습니다. 이벤트 기반 자동화 패턴을 사용하면 관련 시스템과 통신할 수 있습니다. 따라서 풍부한 세부 정보를 바탕으로 해당 티켓을 업데이트하여 더욱 향상된 근본 원인 분석(RCA)을 제공하고, 기기가 온라인 상태가 되었을 때 조치를 취하거나 조건이 충족되었을 때 후속 조치를 자동화할 수 있습니다.

**엣지 자동화** e-book에서 엣지 자동화 업계 활용 사례를 확인해 보세요

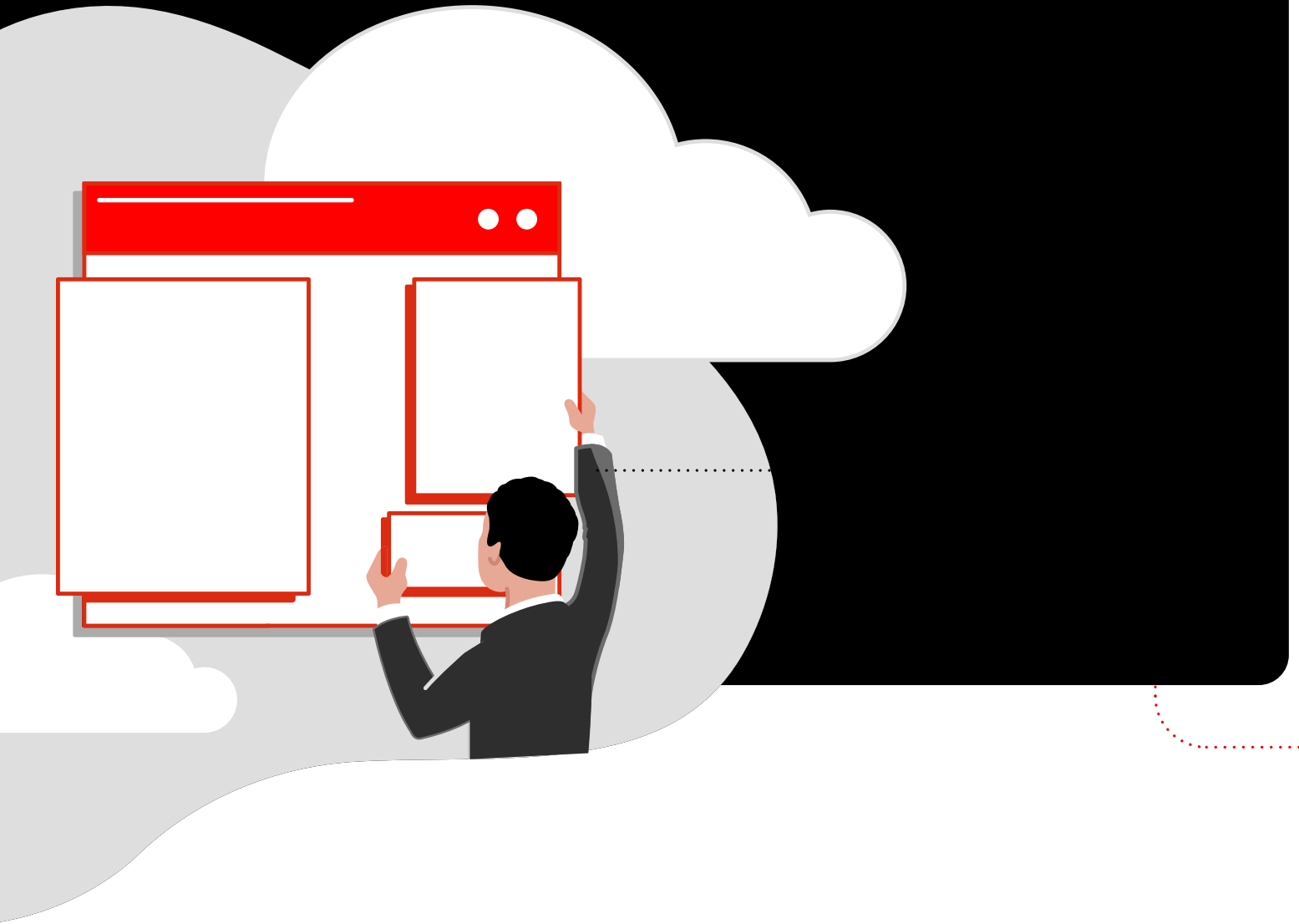

## 6 엔드 투 엔드 엔터프라이즈 자동화

Ansible Automation Platform은 사용자 친화적인 단일 인터페이스를 통해 워크플로우 오케스트레이션을 구성 관리, 프로비저닝, 애플리케이션 배포와 통합하므로 안전한 IT 자동화를 위해 조직 전반에서 플랫폼을 배포하는 데 도움이 됩니다. 이제 Event-Driven Ansible을 사용하여 광범위한 요구 사항을 충족하는 데 도움이 되는 자동화 모드(수동 또는 자동으로 시작)를 선택할 수 있습니다.

## 7 컴플라이언스 및 최신 상태 유지

Red Hat Consulting은 자동화를 이용해 애플리케이션 팀, 사이트 신뢰성 엔지니어링 팀, 보안 팀 간에 가시성을 공유하는 방법을 알려드리고, 조직 전반에서 보안의 역할을 더 전체적인 방식으로 통합할 수 있게 도와드립니다. 자동화 적용 방식을 완전히 새롭게 바꾸는 과정에는 처방 분석을 통해 위험을 식별, 평가 및 해결하고, OpenSCAP을 사용해 Red Hat Enterprise Linux 시스템에서 보안과 컴플라이언스를 정의, 강화하고, 중앙집중식의 콘텐츠 관리로 감사와 컴플라이언스 리포팅을 지원하는 작업이 포함될 수 있습니다.

**자동화된 엔터프라이즈 e-book**에서  
직원과 프로세스를 통합하는 방법에 대해  
자세히 알아보세요.

# 조직 내에서 자동화를 시작할 수 있는 방식이 여러 가지인 경우 어디서부터 시작하는 것이 가장 좋은지 어떻게 알 수 있을까요?

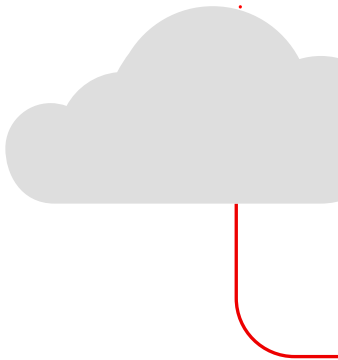

다음 4가지 팁은 IT 환경에 가장 적합한 활용 사례를 선택하는 데 도움이 됩니다.

## 1 소규모로 시작하되 미래의 확장 고려

단순한 활용 사례로 시작하세요. 자주 반복되어야 하지만 조기에 가치를 제공하는 것이 가장 좋습니다. 활용 사례가 제대로 작동하면 여기서부터 확장하여 동일 도메인에 있는 더 복잡한 것으로 진행합니다. 시간 경과에 따라 더 많은 도메인을 추가합니다. 조직 전반에서 자동화를 구현하는 일은 반복적인 프로세스이며, 한 번 완료하고 내버려 두는 것이 아님을 기억하세요.

## 2 사용, 개선, 학습, 확장

자동화는 전략적 필수 사항이므로 더 많은 프로세스와 시스템을 구현하고 자동화할 때 전략적으로 다루어야 합니다.

## 3 제대로 작동하지 않는 프로세스로 시작하지 않기

현재 운영 프로세스가 충분하지 않은 경우 자동화나 AI로 개선되지 않습니다. 대신 올바른 작동하지만 자동화를 통해 개선할 수 있는 프로세스에 집중하세요.

## 4 팀 참여시키기

자동화는 하나의 여정입니다. 조직 전반에서 자동화를 확장하는 과정에서 팀이 기술과 역량을 발전시킬 수 있는 기회를 제공하세요. 직원들이 인지된 잠재적 위협보다 자동화의 장점이 더 크다는 것을 더 많이 알수록 자동화를 더 빨리 수용하게 됩니다. 이 인터랙티브 e-book [오토메이션 아키텍트 핸드북](#)에서 조기에 팀의 동의를 얻는 방법에 대해 자세히 알아보세요.

자동화는 처음이지만 첫 단계를 진행할 준비가 되셨나요?

[시작하는 방법](#)으로 이동하세요.

Ansible Automation Platform 파트너십에 대해 알아보고 이 파트너십이 Red Hat Ansible Certified Content에 어떻게 기여하는지 자세히 알고 싶으신가요?

[파트너십의 장점에 대해 알아보세요.](#)



# Red Hat Ansible Automation Platform 파트너십의 장점

Red Hat은 조직을 지원할 수 있는  
소프트웨어와 기타 제품을 제공하는  
기술 파트너로 구성된 강력한  
에코시스템을 구축했습니다.

Ansible Automation Platform의 경우 이러한 파트너가 매우  
중요합니다. Red Hat Ansible Content Collections에 대한 해당  
파트너의 기여는 플랫폼에서 더욱 신속하게 운영을 시작하는 데  
도움이 되기 때문입니다. 인증 파트너와 Red Hat이 제공하는  
이러한 사전 구성 콘텐츠는 Ansible Automation Platform의 특정  
버전에 대한 검증을 거치며 단일 위치에서 사용할 수 있는 일련의  
모듈, 플러그인, 톨, 도큐멘테이션으로 구성됩니다.



## 이것은 무슨 의미일까요?

필요한 여러 가지 룰과 모듈을 찾아 조합하면 작업이 줄어듭니다. 또한 Ansible Content Collections는 주요 제품 버전과 독립적으로 릴리스되고 유지 관리되므로 콘텐츠 릴리스 주기가 단축됩니다.

Ansible 오토메이션 허브에서는 다음 항목에 대한 액세스 권한을 부여합니다.

**100** 인증 컬렉션 수      **40,000** 모듈 수

Ansible 오토메이션 허브의 Red Hat Ansible Certified Content에는 다음과 같은 파트너의 컬렉션이 포함되어 있습니다.

- Amazon
- Arista
- Aruba
- Cisco
- Dell
- Fortinet
- Google
- IBM
- Microsoft
- Datadog
- Dynatrace
- Splunk
- VMWare
- 기타 다수

[Red Hat Ansible Certified Content 살펴보기](#)

Ansible Automation Platform 서브스크립션으로 100개 이상의 인증 콘텐츠 컬렉션을 보유한 Ansible 오토메이션 허브에 대한 전체 액세스 권한을 얻게 됩니다. 이 컬렉션은 규정을 준수하는 일관된 서비스 제공을 위해 큐레이션된 모듈 40,000개 이상으로 구성됩니다.

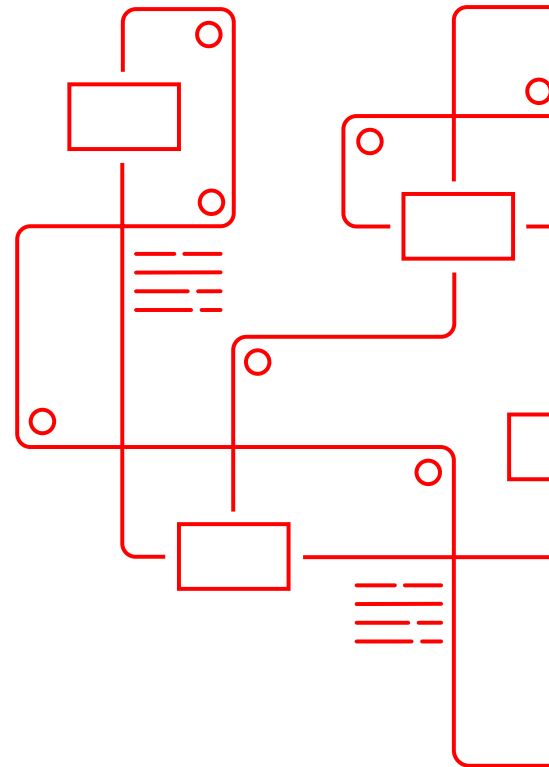

Red Hat은 모니터링 및 관측성 툴을 제공하는 업체를 비롯한 다양한 파트너와의 협력을 통해 이벤트 기반 자동화 솔루션을 개선합니다. Event-Driven Ansible은 인증 콘텐츠 컬렉션으로 시작합니다. 여기에는 조직이 사용할 수 있는 Event-Driven Ansible 플러그인과 룰북이 포함되는 경우가 많습니다. 또한 새로운 이벤트 기반 자동화 프로젝트를 시작할 수 있도록 지원하는 파트너가 개발한 콘텐츠가 포함되어 있습니다.

# 자동화 도입을 위한 전략

인력, 프로세스, 기술 측면에서 후자는 조직 내에서 관리하기 가장 쉬운 경우가 많습니다. 기술이 예상대로 작동하면 자동화 도입 전략에 맞춰 인력과 프로세스를 조정할 때 자주 발생할 수 있는 잘못된 의사소통이나 불안감에 대해 걱정하지 않아도 됩니다.

물론 새로운 기술을 포함해 어떤 변화든 조직 내에 구현할 때 구성원에 대한 세심한 관심과 주의가 필요합니다. IT 자동화를 도입하면 반드시 실적이 뒤따른다는 오해가 있기 때문에 자동화로 인해 일부 직원이 특히 우려를 표할 수 있습니다. 대부분의 경우 IT 자동화는 업무를 일상적인 수동 태스크에서 더 전략적이고 혁신적인 기회로 격상시키는 것을 뜻합니다.



## 이러한 전환에 대해 항상 쉽게 설득할 수 있는 것은 아닙니다.

좋은 소식은 이를 혼자서 해결하지 않아도 된다는 것입니다. 조직 전반에서 승인을 얻는 데 도움이 되는 전략, 팁과 함께 다양한 리소스가 제공됩니다.

□ [IDC 백서](#)에서 고객이 Ansible Automation Platform으로 실현하고 있는 ROI(투자 수익률), 효율성 및 기타 장점에 대해 알아보세요.

□ 전체적인 IT 자동화 관점을 전 세계의 조직과 팀에 통합하는 과정에서 겪는 흥미로운 경험과 문제점, 성공 사례, 어려움을 간략히 기술한 짧은 실제 사례 모음인 [현장의 이야기: 시스템 관리자를 위한 IT 자동화 가이드](#)를 읽어보세요.

□ C-Suite 경영진에서 IT 부서에 이르기까지 자동화에 대한 승인을 받기 위한 전략과 모범 사례를 [오토메이션 아키텍트의 핸드북](#)에서 확인해 보세요.

□ [자동화에 대한 IT 경영진 가이드](#)에서 IT 경영진이 자동화 성공을 촉진하는 방법을 알아보세요. 다음을 수행하는 방법을 알아보세요.

- 단순한 후원자가 아닌 지지자로서 자동화 장려
- 비즈니스 목표에 연계
- 변화와 협업 지원
- 구성원에 투자하여 도입 권장

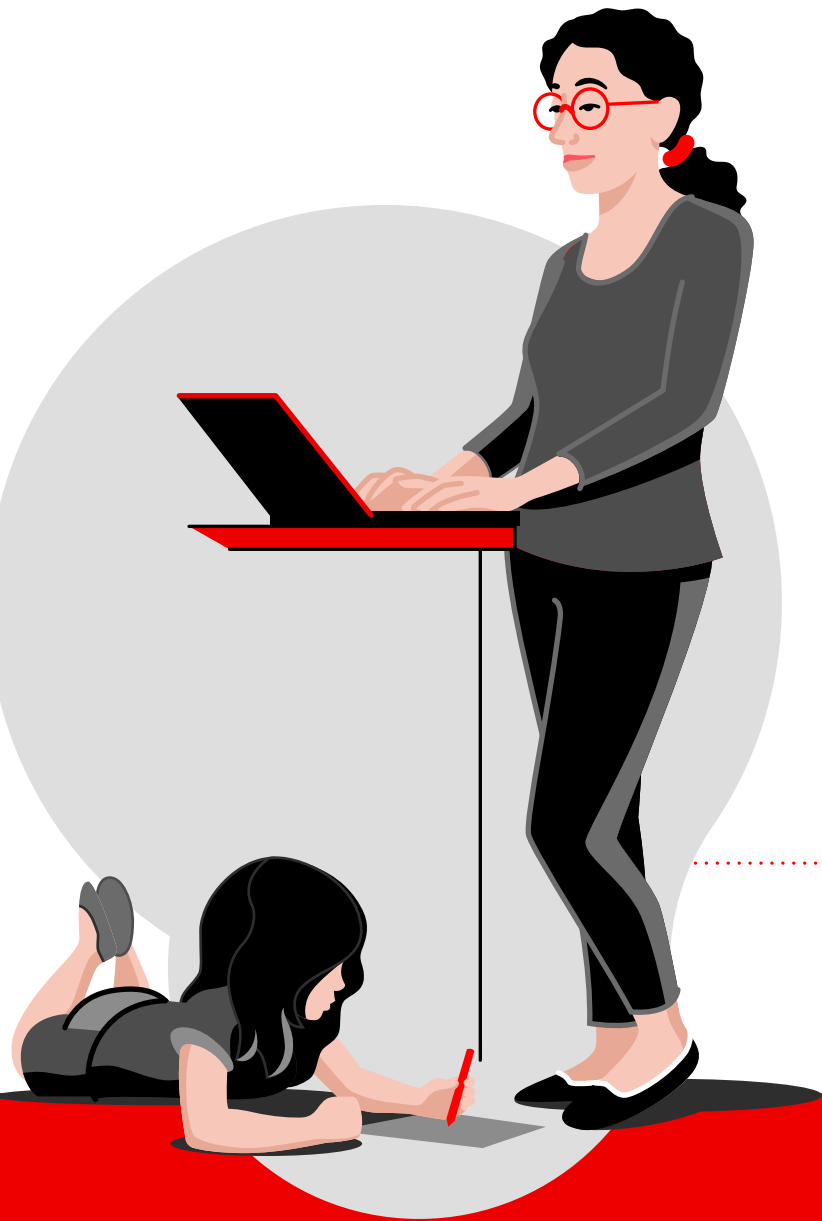

조직 내의 자동화 성장에 대한 유용한 팁과 통계를 확인하려면 ['수치로 알아보기: IT 자동화에 팀 참여시키기'](#) 문서를 자세히 살펴보세요.



결과적으로 자동화에 관한 적절한 교육을 받은 팀이 성공적인 팀이 될 수 있습니다. 자동화를 시작하거나 기술을 향상하기 위해 팀에 어떤 유형의 Ansible Automation Platform 관련 교육이 필요한지 알아보세요. [Red Hat 교육 및 자격증](#)은 모든 기술 수준에 대해 다양한 옵션을 제공합니다.

**시작할 준비가 되셨나요?**

[다음 단계 진행](#)으로 이동하여 방법을 알아보세요.

# 시작하는 방법

Ansible Automation Platform에 대해 자세히 알아보고 싶으신가요?

Red Hat이 도와드리겠습니다.

적합한 경로를 선택하세요. ....

Red Hat Consulting에 문의하여 무료 자동화 **디스커버리 세션**을 통해 가치 창출 시간을 앞당기세요.

Red Hat 전문가는 고객과의 협력을 통해 비즈니스 목표와 과제를 파악하고 고객의 요구 사항에 가장 적합한 자동화 접근 방식을 제공해 드립니다.

Red Hat 커뮤니티 가기

Ansible Automation Platform **60일 체험판 서브스크립션**을 다운로드해 보세요. 여기에는 Event-Driven Ansible과 Ansible Lightspeed에 대한 액세스 권한도 포함되어 있습니다.

지금 다운로드

**무료로 제공되는 Ansible 입문 교육**을 시작하여 자동화의 생성, 확장, 관리에 필요한 요소를 확인해 보세요.

시작하기

자동화로 조직을 혁신할 준비가 되셨나요?

# 다음 단계 진행



조직 전반에서 자동화를 구현할 준비가 되셨나요? Red Hat은 기업이 필요한 변화를 시작하고 수용할 수 있도록 도와드립니다.

Red Hat Consulting이 어떻게 활용 사례를 처리하고, 조직의 성숙도를 평가하며, 조직에서 자동화를 발전시키도록 지원하는지 확인해 보세요.

그리고 Red Hat Ansible Automation Platform 부트 캠프와 같은 Ansible Automation Platform 교육에도 참여해 보세요. 자동화 사용을 확장하면서 필요한 기술을 더 빨리 습득할 수 있습니다. 어디서부터 시작해야 할까요? Red Hat Ansible Automation Platform 기술 경로에서 어느 위치에 있는지 파악하세요.

마지막으로 IBM watsonx Code Assistant가 통합된 Ansible Lightspeed가 팀이 자동화 아이디어를 실제 Ansible 코드로 전환하여 Ansible 콘텐츠를 더 효율적으로 작성하고 조직의 요구 사항을 더 효과적으로 충족하는 데 어떻게 도움이 되는지 알아보세요. 자기 주도식 랩을 통해 이 기술을 사용하는 방법을 배워보세요.

Red Hat Technical Account Management 팀과 소통해 보세요. 다른 팀과의 협업을 시작하고, 운영 지침을 받고, 자동화 여정의 다음 단계로 나아가는 데 필요한 도움을 받을 수 있습니다.

Red Hat Ansible Automation Platform 기술을 사용하는 이벤트 기반 자동화의 작동 방식과 이를 IT 운영 과제에 적용하는 방법을 확인해 보세요. 이 인터랙티브 랩을 사용하면 이벤트 기반 자동화가 작업을 간소화하고 IT 최종 사용자 경험을 개선하는 데 어떻게 도움이 되는지에 대해 원하는 속도로 학습할 수 있습니다.

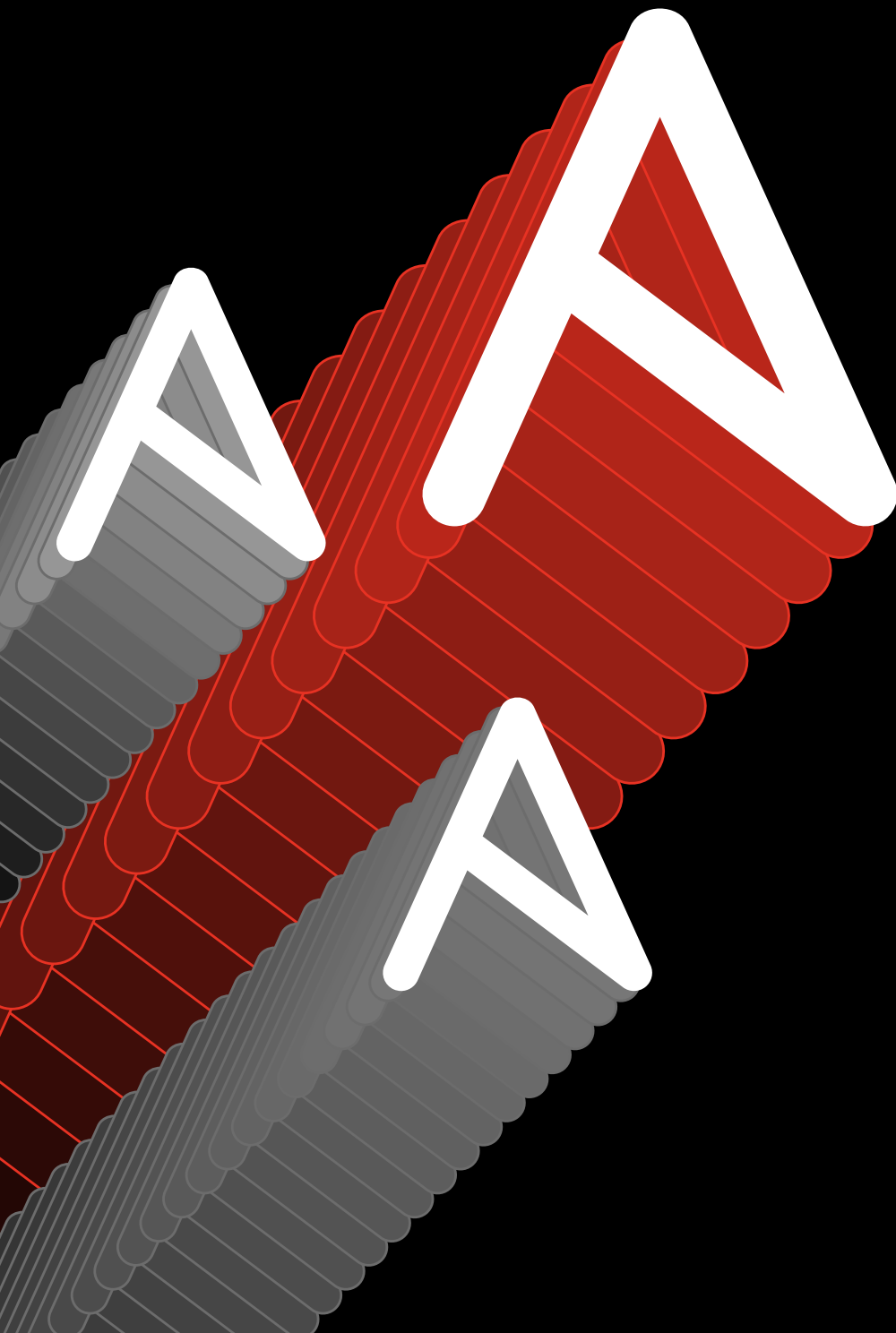

#### Red Hat 소개

Red Hat은 세계적인 엔터프라이즈 오픈소스 소프트웨어 솔루션 제공업체로서 커뮤니티 기반의 접근 방식을 통해 신뢰도 높은 고성능 Linux, 하이브리드 클라우드, 컨테이너 및 쿠버네티스 기술을 제공합니다. 또한 고객이 신규 및 기존 IT 애플리케이션을 통합하고, 클라우드 네이티브 애플리케이션을 개발하며, 업계를 선도하는 Red Hat의 운영 체제를 기반으로 표준화하는 동시에 복잡한 환경의 자동화, 보안 및 관리를 실현할 수 있도록 지원합니다. Red Hat은 권위 있는 어워드를 수상한 지원과 교육 및 컨설팅 서비스를 제공하여 Fortune 선정 500대 기업의 신뢰받는 조연자로 인정받고 있습니다. 또한 클라우드 제공업체, 시스템 통합 업체, 애플리케이션 벤더, 고객 및 오픈소스 커뮤니티의 전략적인 파트너로서 조직이 디지털 미래에 대비할 수 있도록 지원하고 있습니다.